

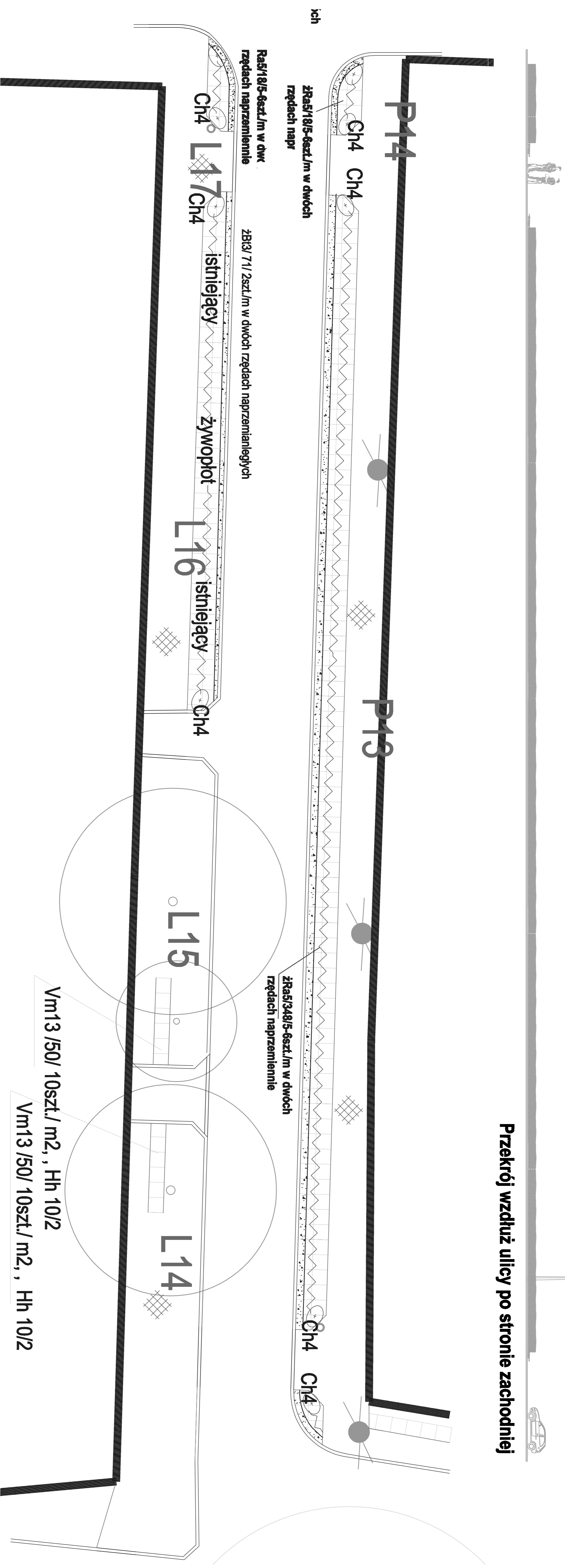





## Przekrój wzdłuż ulicy po stronie zachodniej



### Legenda:

-  latarnie
-  pojemnik na śmieci
-  siatka domiarowa 1m x1m
-  zRa Ribes alpinum Schmitt' żywoplot cięty wys. 40 cm
-  zSvH Spiraea vanhouttei żywoplot cięty wys. 80 cm

Oddinek nr 11

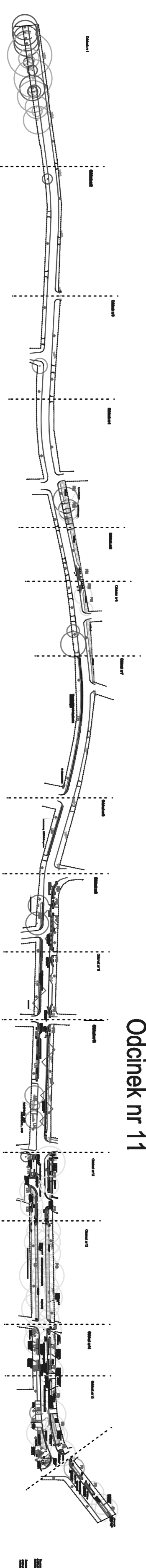

<b>Odcinek 11.</b>	<b>Projekt zieleni wzdłuż ulicy Jana Pawła II</b>		
--------------------	---	--	--

Skala <b>1:150</b>	Kierownik projektu: dr inż. BEATA J. GAWRYSZEWSKA	Rysował: Beata J. Gawryszewska Katarzyna Kwiatkowska
Data: <b>03.2007</b>	Projekt: Beata J. Gawryszewska	